



Ekspluatācijas inst- rukcija

Lev, Lev Heliotwin

25 KKZ90

30 KKZ150C

20 KKZ150

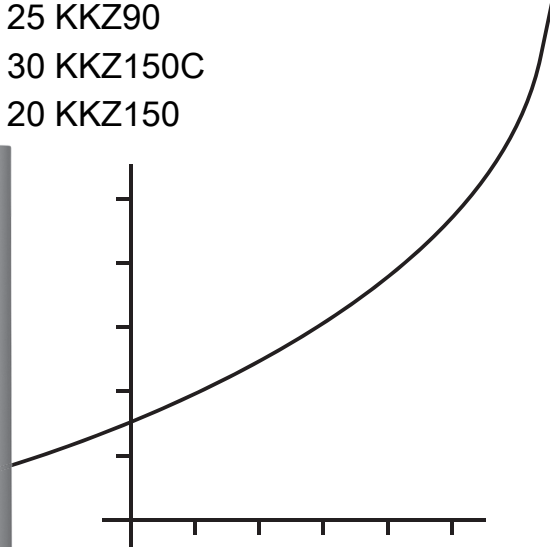

Turiny

Turiny

1	Sauga	3	6	Profilaktinė ir techninė priežiūra	11
1.1	Su veiksmis susijusios įspėjamosios nuorodos	3	6.1	Techninės priežiūros sutarties sudarymas	11
1.2	Bendrosios saugos nuorodos	3	6.2	Gaminio priežiūra.....	11
1.3	Prietaiso naudojimas pagal paskirtį	6	6.3	Kondensato nutekamosios linijos ir nutekamojo piltuvo tikrinimas.....	11
2	Nuorodos dėl dokumentacijos	7	7	Eksplotacijos sustabdymas	11
2.1	Kitų galiojančių dokumentų laikymasis	7	7.1	Galutinis gaminio eksploatacijos sustabdymas.....	11
2.2	Dokumentų saugojimas	7	8	Perdirbimas ir šalinimas	11
2.3	Instrukcijos galiojimas.....	7	8.1	Pakuotės šalinimas.....	11
3	Gaminio aprašymas	7	8.2	Gaminio ir priedų šalinimas	11
3.1	CE ženklas.....	7	9	Garantija ir klientų aptarnavimas	11
3.2	Gamyklinis numeris	7	9.1	Garantija	11
3.3	Prietaiso struktūra.....	7	9.2	Techninis aptarnavimas.....	11
3.4	Valdymo elementų apžvalga.....	7	Priedas	12	
3.5	Skaitmeninė informacijos ir analizės sistema (SIA)	8	A	Sutrikimų atpažinimas ir pašalinimas	12
4	Eksplotacija	8	Dalykinė rodyklė	14	
4.1	Reikalavimai įrengimo vietai	8			
4.2	Gaminio paleidimas	8			
4.3	Į šildymo sistemą tiekiamo srauto temperatūros nustatymas	9			
4.4	Karšto vandens temperatūros nustatymas	9			
4.5	Darbo režimo parinktis.....	9			
4.6	Laikinas gaminio eksploatacijos sustabdymas.....	10			
4.7	Šildymo sistemos apsaugojimas nuo šalčio.....	10			
5	Sutrikimų šalinimas	10			
5.1	Gedimų pranešimų peržiūra	10			
5.2	Sutrikimo atpažinimas ir pašalinimas.....	10			

1 Sauga

1.1 Su veiksmis susijusios įspėjamosios nuorodos

Su veiksmis susijusių įspėjamųjų nuorodų klasifikacija

Su veiksmis susijusios įspėjamosios nuorodos pagal galimo pavojaus sunkumą klasifikuojamos su šiais įspėjamaisiais ženklais ir signaliniais žodžiais:

Įspėjamieji ženklai ir signaliniai žodžiai



Pavojus!

Tiesioginis pavojus gyvybei arba sunkių sužalojimų pavojus



Pavojus!

Pavojus gyvybei dėl elektros smūgio



Įspėjimas!

Lengvų sužalojimų pavojus



Atsargiai!

Materialinės žalos arba žalos aplinkai rizika

1.2 Bendrosios saugos nuorodos

1.2.1 Įrengti gali tik kvalifikuotas meistras

Gaminio įrengimą, kontrolę, techninę priežiūrą ir remontą bei dujų nustatymus leidžiama vykdyti tik kvalifikuotam meistrui.

1.2.2 Pavojus dėl netinkamo valdymo

Netinkamai atlikdami valdymo darbus galite sukelti grėsmę sau ir kitiems bei padaryti materialinės žalos.

- ▶ Atidžiai perskaitykite pateiktą instrukciją ir kartu naudojamus dokumentus, o svarbiausia skyrių „Sauga“ ir įspėjamąsias nuorodas.

1.2.3 Pavojus gyvybei dėl nutekančių dujų

Atsiradus dujų kvapui pastatuose:

- ▶ Venkite patalpų su dujų kvapu.
- ▶ Jei įmanoma, plačiai atidarykite duris ir langus ir sukelkite skersvėjų.
- ▶ Venkite atvirų liepsnų (pvz., žiebtuvėlio, degtuko).
- ▶ Nerūkykite.
- ▶ Nenaudokite pastate esančių elektros jungiklių, tinklo kištukų, skambučių, telefonų ir kitų pasikalbėjimo prietaisų.
- ▶ Uždarykite dujų skaitiklio uždarymo įtaisą arba pagrindinį uždarymo įtaisą.
- ▶ Jei įmanoma, užsukite gaminių dujų uždarymo čiaupą.
- ▶ Šūksniais arba beldimu įspėkite namo gyventojus.

1 Sauga

- ▶ Nedelsdami išeikite iš pastato ir neleiskite įeiti pašaliniam asmeniui.
- ▶ Kai tik būsite pastato išorėje, iškvieskite policiją ir gaisrinę.
- ▶ Iš pastato išorėje esančio telefono informuokite dujų tiekimo įmonės būdinčią tarnybą.

1.2.4 Pavojus gyvybei dėl užblokuotų arba nesandarių išmetamųjų dujų kanalų

Dėl įrengimo klaidų, pažeidimo, manipuliavimo, neleistinos įrengimo vietos ar pan. gali nutekėti išmetamųjų dujų, kurios sukeltų apsinuodijimus.

- ▶ Visoje dujų išmetimo sistemoje nedarykite jokių pakeitimų.

Atsiradus išmetamųjų dujų kvapui pastatuose:

- ▶ Plačiai atidarykite visas prienamas duris ir langus ir sukelti skersvėjų.
- ▶ Išjunkite gaminį.
- ▶ Informuokite specializuotą įmonę.

1.2.5 Pavojus gyvybei dėl sproglių ir užsiliepsnojančių medžiagų.

- ▶ Gaminio įrengimo patalpoje nenaudokite arba nesandeliuokite sprogių arba už-

siliepsnojančių medžiagų (pvz., benzino, popieriaus, dažų).

1.2.6 Pavojus gyvybei dėl trūkstamų saugos įtaisų

Dėl trūkstamų saugos įtaisų (pvz., apsauginio vožtuvo, išsiplėtimo indo) galimi gyvybei pavojingi nuplikinimai ir kiti sužalojimai, pvz., dėl sprogimo.

- ▶ Leiskite kvalifikuotam meistrui paaiškinti saugos įtaisų veikimą ir padėtį.

1.2.7 Pavojus nusiplikyti karštu vandeniu.

Kyla pavojus nudegti prisilietus prie karšto vandens išleidimo vietų, jei karšto vandens temperatūra viršija 60 °C. Grėsmė kūdikiams ar vyresniems žmonėms gali kilti jau esant žemesnei temperatūrai.

- ▶ Parinkite tinkamą numatytąją temperatūrą.

1.2.8 Pakeitimai gaminio aplinkoje

Dėl pakeitimų gaminio aplinkoje gali kilti pavojai naudotojo ar kitų asmenų sveikatai ir gyvybei, arba gali būti padaryta žala gaminiui ir kitam turtui.

- ▶ Jokiu būdu neišjunkite saugos įtaisų.

- ▶ Nemanipuliuokite saugos įtaisais.
- ▶ Nepažeiskite ir nepašalinkite komponentų plombų. Tik kvalifikuoti meistrai ir gamyklos klientų aptarnavimo tarnyba yra įgalios keisti plombuotus komponentus.
- ▶ Nedarykite jokių pakeitimų:
 - gaminiui
 - dujų, tiekiamo oro, vandens ir srovės įvadams
 - visai dujų išmetimo sistemai
 - visai kondensato nutekamajai sistemai
 - apsauginiam vožtuvui
 - nutekamosioms linijoms
 - konstrukcinėms sąlygoms, galinčioms turėti įtakos gaminio eksploatacijos saugai

1.2.9 Šaltis gali padaryti žalos.

- ▶ Užtikrinkite, kad šildymo sistema esant šalčiams nuolat veikia ir kad visos patalpos yra pakankamai šildomos.
- ▶ Jei negalite užtikrinti nuolatinio veikimo, kreipkitės į šildymo sistemų specialistą, kad iš šildymo sistemos išleistų orą.

1.2.10 Korozijos žala dėl chemiškai užteršto degimo ir patalpos oro

Dėl purškalo, tirpiklių, chloro turinčių valiklių, dažų, klijų,

amoniako junginių, dulkių ir pan., esant nepalankioms aplinkybėms, galima gaminio ir oro/išmetamųjų dujų kanalo korozija.

- ▶ Gaminio aplinkoje nenaudokite ir nesandėliuokite purškalo, tirpiklių, chloro turinčių valiklių, dažų, klijų ir pan.
- ▶ Jei savo gaminį norite eksploatuoti komercijos sektoriuje, pvz., kirpyklose, dažymo ir dailidžių dirbtuvėse arba valymo įmonėse, tada pasirinkite atskirą įrengimo patalpą, kurioje būtų užtikrintas degimo oro tiekimas, kuriame techniškai nebūtų cheminių medžiagų.

1.2.11 Susižalojimo pavojus ir materialinės žalos rizika dėl netinkamos arba neatliekamos techninės priežiūros ir remonto.

- ▶ Niekada nebandykite savarankiškai atlikti savo gaminio techninės priežiūros ir remonto darbų.
- ▶ Nedelsdami kreipkitės į šildymo sistemų specialistą, kad pašalintų triktis ir gedimus.
- ▶ Laikykitės iš anksto nustatytų techninės priežiūros intervalų.

1 Sauga

1.3 Prietaiso naudojimas pagal paskirtį

Naudojant netinkamai arba ne pagal paskirtį, gali kilti pavojai naudotojo ar kitų asmenų sveikatai ir gyvybei, arba gali būti padaryta žala gaminiui ir kitam turtui.

Draudžiama šį prietaisą valdyti 8 metų neturintiems vaikams, asmenims su ribotais fiziniais, sensoriniais ar protiniais gebėjimais ir asmenims, neturintiems atitinkamos patirties ar žinių, nebent jie yra prižiūrimi arba jiems buvo suteikta informacijos, kaip tinkamai valdyti prietaisą ir gali atpažinti kylančius pavojus. Draudžiama vaikams žaisti su gaminiu. Negalima palikti vaikų be priežiūros, jei jiems buvo pavesta atlikti valymo ir naudotojo atliekamus techninės priežiūros darbus.

Gaminys kaip šilumos generatorius yra numatytas uždaroms karšto vandens centrinio šildymo sistemoms ir karšto vandens ruošimui.

Naudojimas pagal paskirtį apima:

- pateikiamų gaminio bei visų kitų įrangos komponentų eksploatacijos, įrengimo ir techninės priežiūros instrukcijų laikymąsi

- visų instrukcijose nurodytų kontrolės ir techninės priežiūros sąlygų laikymąsi.

Kitoks nei pateikiamoje instrukcijoje aprašytas naudojimas arba jo ribas peržengiantis naudojimas yra laikomas naudojimu ne pagal paskirtį.

Naudojimu ne pagal paskirtį taip pat laikomas bet koks tiesioginis naudojimas komerciniais arba pramoniniais tikslais.

Gaminio naudojimas transporto priemonėse, kaip pvz. kilnojamuosiuose nameliuose arba nameliuose-autopriekabose, laikomas naudojimu ne pagal paskirtį.

Ne transporto priemonėmis laikomi ilgam stacionariai įrengti elementai, neturintys ratų (vad. stacionarusis įrengimas).

Nuorodos dėl dokumentacijos 2

2 Nuorodos dėl dokumentacijos

2.1 Kitų galiojančių dokumentų laikymasis

- ▶ Būtinai laikykitės visų eksploatacijos instrukcijų, pridamų prie įrenginio komponentų.

2.2 Dokumentų saugojimas

- ▶ Išsaugokite šią instrukciją bei visus kitus galiojančius dokumentus tolesniam naudojimui.

2.3 Instrukcijos galiojimas

Ši instrukcija galioja tik toliau nurodytiems prietaisams:

Gaminių modeliai ir prekių kodai

„Lev Heliotwin 20 KKZ 150“	0010014615
„Lev 30 KKZ 150C“	0010014606
„Lev 25 KKZ 90“	0010014608

Prietaiso prekės kodą rasite specifikacijų lentelėje .

3 Gaminio aprašymas

3.1 CE ženklas



CE ženklu įforminama, kad gaminiai pagal specifikacijų lentelę atitinka pagrindinius specialių direktyvų reikalavimus.

3.2 Gamyklinis numeris

Serijos numeris nurodytas dešinėje gaminiui dalyje.

3.3 Prietaiso struktūra

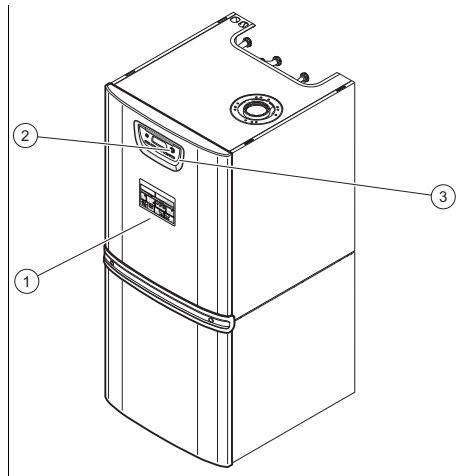

- 1 Magnetas
- 2 Įjungimo / išjungimo mygtukas
- 3 Valdymo elementai

3.4 Valdymo elementų apžvalga

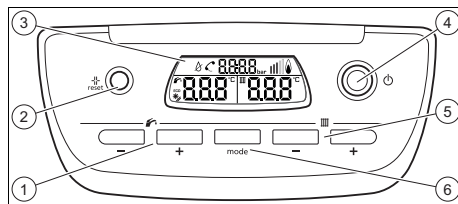

- 1 Karšto vandens temperatūros mygtukai (img alt="plus icon") ir (img alt="minus icon")
- 2 Sutrikimo panaikinimo mygtukas
- 3 Ekranas
- 4 Įjungimo/išjungimo mygtukas
- 5 Šildomo iš katilo ištekancio vandens temperatūros mygtukai (img alt="plus icon") ir (img alt="minus icon")
- 6 Darbo režimo mygtukas

4 Eksploatacija

3.5 Skaitmeninė informacijos ir analizės sistema (SIA)

Gaminys turi skaitmeninę informacijos ir analizės sistemą (SIA sistemą). Sistema informuoja apie gaminio režimą ir padeda šalinti sutrikimus.

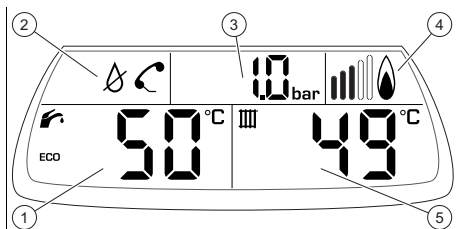

- | | |
|---|---|
| 1 Vandens temperatūra | 4 Degiklio režimo rodmuo |
| 2 Trikčių simboliai | 5 Šildymo sistemoje tiekiamo srauto temperatūra |
| 3 Įrenginio slėgis / klaidos pranešimas | |

3.5.1 Rodomi simboliai

Simbolis	Reikšmė	Paaiškinimas
	Degiklio režimas	Degiklis [J]
	Šildymo režimas aktyvus	
	Karšto vandens ruošimas aktyvus	
	Gaminio gedimas	Klaidos pranešimas F0xx
	Įrenginyje trūksta vandens.	
	Karšto vandens temperatūra 50 °C	Normali karšto vandens darbinė temperatūra
	Saulės energijos siurblys aktyvintas (tik gaminiuose su integruota saulės energijos funkcija)	Blyksi, kai saulės energijos siurblys veikia.

4 Eksploatacija

4.1 Reikalavimai įrengimo vietai

4.1.1 Spintos tipo dangtis

Spintos tipo gaminio dangčiui yra taikomos atitinkamos įrengimo taisyklės.

Jei savo gaminiui pageidaujate spintos tipo dangčio, kreipkitės į specializuotą įmonę. Jokiu būdu nedenkite savo gaminio savaivališkai.

4.2 Gaminio paleidimas

4.2.1 Uždarymo įtaisų atidarymas

1. Leiskite kvalifikuotam meistrui, kuris įrengė gaminį, paaiškinti uždarymo įtaisų padėtį ir naudojimą.
2. Iki galo atidarykite dujų uždarymo čiaupą.
3. Patikrinkite, jei įrengti, ar atidaryti techninės priežiūros čiaupai šildymo sistemos tiekiamo srauto ir grįžtančio srauto linijoje.

4.2.2 Gaminio įjungimas

- Paspauskite įjungimo / išjungimo mygtuką.
 - ◁ Kai gaminys įjungtas, įsijungia ekranas. Po kelių sekundžių gaminys yra parengtas eksploatuoti.

4.2.3 Šildymo sistemos pildymo slėgio tikrinimas



Nuoroda

Kad būtų išvengta sistemos veikimo su mažu vandens kiekiu ir užkirstas kelias dėl to galimiems pasekminiems nuostoliams, gaminys turi slėgio jutiklį ir skaitmeninį slėgio indikatorius.

Šiuo klausimu teiraukitės kvalifikuoto meistro.

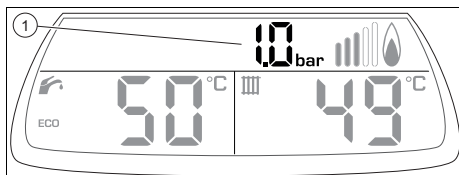

- 1 Esamas pildymo slėgis
1. Vieną kartą per mėnesį patikrinkite, ar ekrane rodomas šildymo kontūro vandens slėgis yra nuo 0,1 iki 0,15 MPa (nuo 1,0 iki 1,5 bar).
2. Jei pildymo slėgis per žemas, papildykite vandens atsargas.
3. Jei slėgio kritimas dažnesnis, paveskite rasti ir pašalinti šildymo sistemos vandens praradimo priežastį. Tuo tikslu informuokite šildymo sistemų specialistą.

4.3 Į šildymo sistemą tiekiamo srauto temperatūros nustatymas

4.3.1 Į šildymo sistemą tiekiamo srauto temperatūros nustatymas (be prijungto reguliatoriaus)



Nuoroda

Jei prie gaminio neprijungtas joks išorinis reguliatorius, tuomet šildomo iš katilo ištekancio vandens temperatūrą nustatykite taip, kaip aprašyta toliau.

Galimas daiktas, kvalifikuotas meistras priderino maksimalią galimą temperatūrą.

- Šildomo iš katilo ištekancio vandens temperatūrą keiskite spausdami (III) arba (III).

4.3.2 Į šildymo sistemą tiekiamo srauto temperatūros nustatymas (prijungtu reguliatoriumi)

- Jei gaminyje turi pagal oro sąlygas veikiantį reguliatorių arba patalpos temperatūros reguliatorių, tuomet gaminyje nustatykite maksimalią į šildymo sistemą tiekiamo srauto temperatūrą.
 - ◁ Faktinę į šildymo sistemą tiekiamo srauto temperatūrą automatiškai nustato reguliatorius.

4.4 Karšto vandens temperatūros nustatymas

- Karšto vandens temperatūrą keiskite spausdami (☞) arba (☞).

4.5 Darbo režimo parinktis



Nuoroda

Po kiekvieno įjungimo / uždegimo gaminyje pradeda veikti iš anksto parinktu darbo režimu.

- Mygtuką spaudinėkite tol, kol ekrane pasirodys pageidaujamas darbo režimas.

Simbolis	Darbo režimas
	Šildymo sistema + karštas vanduo
	tik šildymo sistema
	tik karštas vanduo
–	Atostogos / apsauga nuo užšalimo

5 Sutrikimų šalinimas

4.6 Laikinas gaminio eksploatacijos sustabdymas



Atsargiai!

Materialinės žalos rizika dėl šalčio!

Apsaugos nuo užšalimo ir kontrolės įtaisai yra aktyvūs tik tada, kai nėra atjungti nuo maitinimo tinklo, kai gaminys yra įjungtas įjungimo/išjungimo mygtuku, o dujų uždarymo čiaupas yra atidarytas.

- ▶ Gaminį laikinai išjunkite tik tada, kai negalima tikėtis šalčio.

- ▶ Kad išjungtumėte gaminį, paspauskite įjungimo/išjungimo mygtuką.
 - ◀ Kai gaminys išjungtas, užgęsta ekranas.

Per eksploatacijos sustabdymą ilgesniam laikui (pvz., atostogas) papildomai turėtumėte uždaryti dujų uždarymo čiaupą.

4.7 Šildymo sistemos apsaugojimas nuo šalčio

4.7.1 Apsaugos nuo užšalimo funkcija



Atsargiai!

Materialinės žalos rizika dėl šalčio!

Apsaugos nuo užšalimo funkcija negalima užtikrinti srauto tiekimo per visą šildymo sistemą, todėl šildymo sistemos dalys gali užšalti ir tokiu būdu būti pažeistos.

- ▶ Pasirūpinkite, kad per šalčio periodą šildymo sistema liktų veikti ir kad visose patalpose būtų palaikoma pakankama temperatūra ir tada, kai esate išvykę.



Nuoroda

Tam, kad apsaugos nuo užšalimo įtaisai išliktų aktyvūs, gaminį turėtumėte įjungti ir išjungti reguliariai, jei jis yra įrengtas.

Jei į šildymo sistemą tiekiamo srauto temperatūra, esant įjungtam įjungimo/išjungimo mygtukui, nukrinta žemiau 5 °C, tuomet gaminys įsijungia ir įšildo cirkuliuojantį vandenį tiek šildymo sistemos, tiek karšto vandens pusėje (jei yra) maždaug iki 30 °C.

4.7.2 Šildymo sistemos ištuštinimas

Kita apsaugos nuo užšalimo galimybė, kai išjungimo trukmės labai ilgos, yra visiškas šildymo sistemos ir gaminio ištuštinimas.

- ▶ Šiuo klausimu kreipkitės į kvalifikuotą meistrą.

5 Sutrikimų šalinimas

5.1 Gedimų pranešimų peržiūra

- ▶ Jei gaminys rodo klaidos pranešimą , kreipkitės į šildymo sistemų specialistą.

5.2 Sutrikimo atpažinimas ir pašalinimas

- ▶ Jei eksploatuojant gaminį atsirastų problemų, keletą punktų, pasitelkę priėmimo lentelę, galite patikrinti patys. Sutrikimų atpažinimas ir pašalinimas
- ▶ Jei gaminys po patikrinimo pagal lentelę neveikia neprikaištingai, tuomet dėl problemos šalinimo kreipkitės į šildymo sistemų specialistą.

6 Profilaktinė ir techninė priežiūra

6.1 Techninės priežiūros sutarties sudarymas

Kad būtų nuolat parengtas darbui, saugus eksploatuoti, patikimas ir galėtumėte ilgai naudoti, šildymo sistemų specialistas kasmet turi atlikti gaminio apžiūrą, o kas dvejus metus – techninę priežiūrą.

Reguliari techninė priežiūra užtikrina optimalų efektyvumą ir tokiu būdu ekonomišką gaminio eksploataciją.

Mes rekomenduojame sudaryti techninės priežiūros sutartį.

6.2 Gaminio priežiūra



Atsargiai!

Materialinės žalos rizika dėl netinkamų valymo priemonių!

- ▶ Nenaudokite purškalo, šveitiklių, ploviklių, tirpiklių arba chloro turinčių valymo priemonių.
-
- ▶ Dangtį valykite drėgna šluoste ir trupučiu muilo be tirpiklių.
- #### 6.3 Kondensato nutekamosios linijos ir nutekamojo piltuvo tikrinimas
1. Reguliariai tikrinkite kondensato nutekamąją liniją ir nutekamąjį piltuvą, ar neturi trūkumų, ypač matomų arba apčiuopiamų kliūčių arba užsikimšimų.
 2. Radę trūkumų, kvalifikuotam meistrui paveskite juos pašalinti ir atstatyti reikiamą pralaidumą.

7 Eksploatacijos sustabdymas

7.1 Galutinis gaminio eksploatacijos sustabdymas

- ▶ Paveskite kvalifikuotam meistrui atlikti galutinį gaminio eksploatacijos sustabdymą.

8 Perdirbimas ir šalinimas

8.1 Pakuotės šalinimas

Pakuotės šalinimą paveskite kvalifikuotam meistrui, kuris įrengė gaminį.

8.2 Gaminio ir priedų šalinimas

- ▶ Nei gaminio, nei priedų nešalinkite su buitinėmis atliekomis.
- ▶ Pasirūpinkite, kad gaminys ir visi priedai būtų tinkamai šalinami.
- ▶ Laikykitės visų susijusių reglamentų.

9 Garantija ir klientų aptarnavimas

9.1 Garantija

Informacijos apie gamintojo garantiją gaukite galiniame puslapyje nurodytu kontaktiniu adresu.

Informacijos apie gamintojo garantiją gaukite galiniame puslapyje nurodytu kontaktiniu adresu.

9.2 Techninis aptarnavimas



Mūsų klientų aptarnavimo tarnybos kontaktinius duomenis rasite galiniame puslapyje nurodytu adresu arba puslapyje www.protherm.eu.

Priedas

Priedas

A Sutrikimų atpažinimas ir pašalinimas

Problema	Galima priežastis	Pašalinimas
Nėra karšto vandens, šildymo sistema lieka šalta; gaminys nepradedą veikti	Uždarytas pastato dujų uždarymo čiaupas	Atidarykite pastato dujų uždarymo čiaupą
	Išjungtas pastato elektros maitinimo tinklas	Ijunkite pastato elektros maitinimo tinklą
	Išjungtas gaminio įjungimo / išjungimo mygtukas	Ijunkite gaminio įjungimo / išjungimo mygtuką
	Nustatyta per žema į šildymo sistemą tiekiamo srauto temperatūra, išjungtas kaitinimo arba karšto vandens režimas ir (arba) nustatyta per žema temperatūra.	Parinkite norimą darbo režimą. Nustatykite pageidaujama į šildymo sistemą tiekiamo srauto temperatūrą ir (arba) pageidaujama karšto vandens temperatūrą
	Nepakankamas šildymo sistemos pildymo slėgis	Papildykite šildymo sistemos vandens atsargas
	Oras šildymo sistemoje	Nuorinkite radiatorius Kartojantis problemai: informuokite šildymo sistemų specialistą.
	Sutrikimas per uždegimo procesą	Paspauskite sutrikimo panaikinimo mygtuką Kartojantis problemai: informuokite šildymo sistemų specialistą.
Karšto vandens režimas be sutrikimų; šildymo sistema nepradedą veikti	Nėra šilumos poreikavimo iš regulatoriaus	Patikrinkite regulatoriaus laiko programą, kur reikia, koreguokite Patikrinkite patalpos temperatūrą, jei reikia, koreguokite patalpos numatytąją temperatūrą („Regulatoriaus eksploatacijos instrukcija“)
	Nustatyta per žema į šildymo sistemą tiekiamo srauto temperatūra arba išjungtas kaitinimo režimas.	Ijunkite kaitinimo režimą. Nustatykite norimą šildomo iš katilo ištekancio vandens temperatūrą.
	Oras šildymo sistemoje	Nuorinkite radiatorius Kartojantis problemai: informuokite šildymo sistemų specialistą.
Nėra karšto vandens, šildymo režimas veikia sklandžiai	Nustatyta per aukšta karšto vandens temperatūra arba išjungtas karšto vandens režimas.	Ijunkite karšto vandens režimą. Nustatykite norimą karšto vandens temperatūrą.
Po gaminiu arba šalia jo yra vandens.	Užsikišo kondensato išleidimo linija	Patikrinkite kondensato išleidimo liniją ir prireikus ją išvalykite.

Problema	Galima priežastis	Pašalinimas
Po gaminiu arba šalia jo yra vandens.	Įrenginys arba gaminytis nesandarus.	Užtvirkite šalto vandens tiekimą gaminiui, praneškite šildymo sistemų specialistui.
Ekrane rodoma  ir blyksi slėgio rodmuo.	Sutrikimas	Paspauskite trikties šalinimo (atkūrimo) mygtuką ir palaukite penkias sekundes. Jei triktis vis dar yra, kreipkitės į šildymo sistemų specialistą.
Ekrane rodoma  ir blyksi slėgio rodmuo.	Įrenginyje trūksta vandens.	Įpilkite paruošto vandens. Kartojantis problemai: informuokite šildymo sistemų specialistą.
Blyksi slėgio rodmuo.	Per didelis įrenginio slėgis.	Iš radiatoriaus išleiskite orą. Kartojantis problemai: informuokite šildymo sistemų specialistą.
Ekrane rodoma  ir blyksi slėgio rodmuo.	Klaidos pranešimas	Praneškite šildymo sistemų specialistui.

Dalykinė rodyklė

Dalykinė rodyklė

A		R	
Apsaugos nuo užšalimo funkcija	10	Remontas	5
C		S	
CE ženklas	7	Serijos numeris	7
D		SIA sistema	8
Dokumentai	7	Simboliai	8
Dujų kvapas	3	Sistemos slėgis	8
E		Sutrikimų šalinimas	10
Ekranas	7–8	Š	
rodomi simboliai	8	Šalinimas	
Eksploatacijos sustabdymas		Pakuotė	11
galutinis	11	Šaltis	5
laikinas	10	Šildymo sistemos apsaugojimas nuo	
G		šalčio	10
Gaminio		Šildymo sistema	
galutinis eksploatacijos sustabdy-		Pildymo slėgio rodymas	8
mas	11	Šildymo sistemos	
Gaminys		ištušinimas	10
išjungimas	10	Šildymo sistemos pildymo slėgio	
įjungimas	8	rodymas	8
prižiūra	11	T	
šalinimas	11	Techninė priežiūra	5, 11
I		Techninės priežiūros sutartis	11
Išjungimas	10	U	
Išmetamųjų dujų kvapas	4	Uždarymo įtaisai	10
Į		V	
Į šildymo sistemą tiekiamo srauto tem-		Valdymo elementai	7–8
peratūra	10	Valymas	11
Į šildymo sistemą tiekiamo srauto tempe-		Vandens trūkumas	8
ratūros			
nustatymas (be regulatoriaus)	9		
nustatymas (prijungtu regulatoriumi) ...	9		
Įrengimo vieta	4		
K			
Karšto vandens temperatūra			
nustatymas	9		
Klaidos pranešimas	10		
Kondensato nutekamosios linijos			
tikrinimas	11		
N			
Nutekamojo piltuvo			
tikrinimas	11		
P			
Priežiūra	11		

Leidėjas/gamintojas

Vaillant Group Slovakia, s.r.o.

Pplk. Píjušť'a 45 – Skalica – 90901

Tel. 034 696 61 01 – Fax 034 696 61 11

Zákaznícka linka 034 696 61 66

www.protherm.sk



tiekėjas

Vaillant Group International GmbH

Berghauser Strasse 40 – 42859 Remscheid

Telefon 021 91 18-0

info@vaillant.de – www.vaillant.com

© Šios instrukcijos arba jų dalys yra saugomos autorių teisių įstatymo, ir jas leidžiama dauginti arba platinti tik turint rašytinį gamintojo sutikimą.



00020183098_03 - 13.03.2015 09:37:23